



Il Frangisole **GM 200** riunisce tutte le collaudate caratteristiche delle veneziane interamente metalliche come espressione di tecnologia all'avanguardia.

Con le sue moderne lamelle curve soddisfa il gusto estetico attuale.

È ideale per qualsiasi contesto abitativo o per edifici commerciali e pubblici.



OSCURAMENTO



GM 200

COD. 8862



- + DESIGN MODERNO
- + BUON ISOLAMENTO E SCHERMATURA SOLARE
- + COMFORT ABITATIVO OTTIMALE



COSA LA RENDE UNICA

- Robusta persiana interamente metallica.
- Nessun nastro di sollevamento nell'area delle lamelle.
- Guide in alluminio estruso con guarnizione antirumore.
- Lamelle in alluminio profilato.
- Meccanismi a forbice in acciaio INOX.
- Catena in acciaio nikelato (INOX su richiesta).
- Buone proprietà isolanti e oscuranti.
- Lamelle profilate curve dal design moderno.
- Allestimenti personalizzabili.

CARATTERISTICHE COSTRUTTIVE

- Lamelle sostenute sui due lati da supporti in metallo e bloccate con clip in acciaio inossidabile.
- Singole lamelle sostituibili dall'interno.
- Guide in alluminio estruso termo laccate.
- Il meccanismo inclinabile è composto di segmenti in acciaio inossidabile montati nelle guide.
- Lamelle profilate a rulli (spessore 0,6 mm, larghezza 90 mm) con profilo antirumore in PVC.
- Azionamento a motore (manuale su richiesta).

OPTIONAL

- Lamelle estruse curve di spessore 1,1 mm, larghe 90 mm, oppure squadrate 0,6 mm.
- Catena in acciaio inox e supporto per lamelle consigliato per zone marittime.
- Terminale estruso termolaccato.
- Clips termolaccate tinte RAL.
- Guida con profilo integrato di compensazione.
- Motori di azionamento integrabili con sistema IO o Domotica.

LAMELLE:



PROFILATA STANDARD



PROFILATA NS200 SQUADRATA



ESTRUSA

DIMENSIONI LIMITE	SINGOLO	ACCOPIATO	
		MANUALE	MOTORE
Altezza luce (HL) min.	560 mm	560 mm	560 mm
Altezza luce (HL) max.	4000 mm	4000 mm	4000 mm
Larghezza costruzione (BK) min.	600 mm		
Larghezza costruzione (BK) max.	3000 mm		
BK max. con lamelle estruse (BK) max. e lamella NS200 Squadrata	2500 mm		
Superficie massima* (BK x HL)	8,00 m ²	8,00 m ²	20,00 m ²
Superficie massima con lamelle estruse*	4,00 m ²	4,00 m ²	10,00 m ²
Numero massimo		3	4

MISURE PREDISPOSIZIONE INCASSO

Base BK = 84 mm x Altezza (HL+HS)

ALTEZZA LUCE HL	+	ALTEZZA DELL'INCASSO HS	
Da 600 a 1000		245	mm
Da 1001 a 1250		265	"
Da 1251 a 1500		290	"
Da 1501 a 1750		320	"
Da 1751 a 2000		345	"
Da 2001 a 2250		375	"
Da 2251 a 2500		395	"
Da 2501 a 2750		425	"
Da 2751 a 3000		450	"
Da 3001 a 3250		470	"
Da 3251 a 3500		500	"
Da 3501 a 3750		525	"
Da 3751 a 4000		550	"

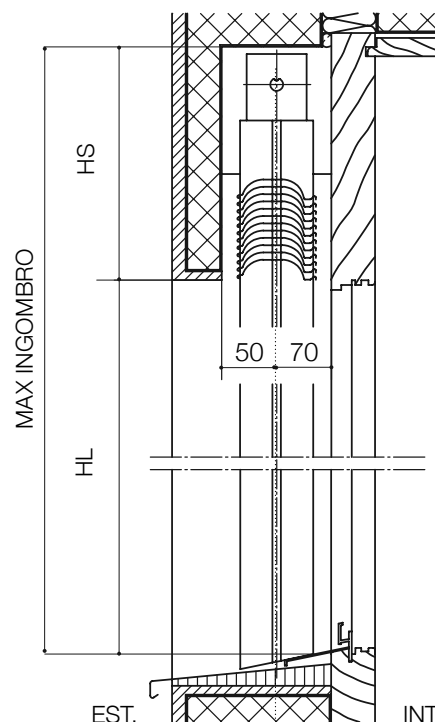

GUIDE

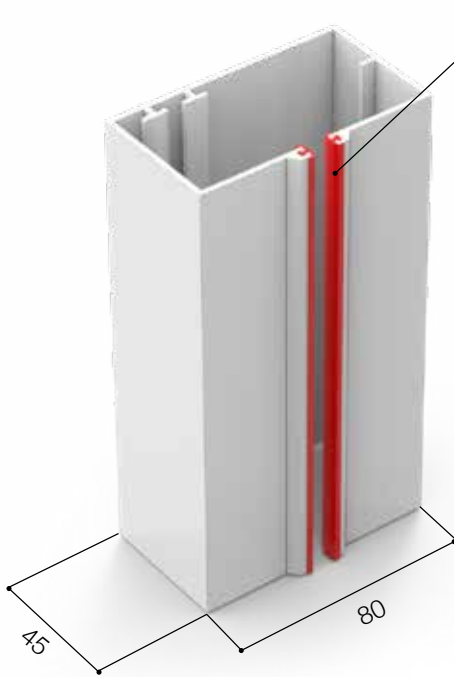
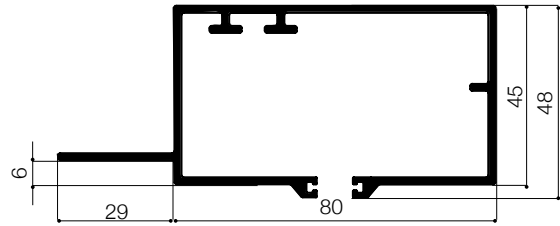
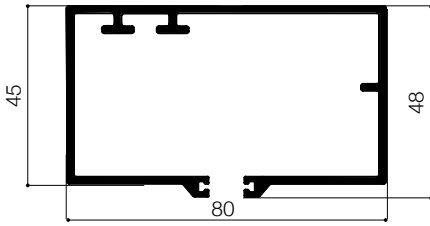

Guida standard - cod. 965

DI SERIE

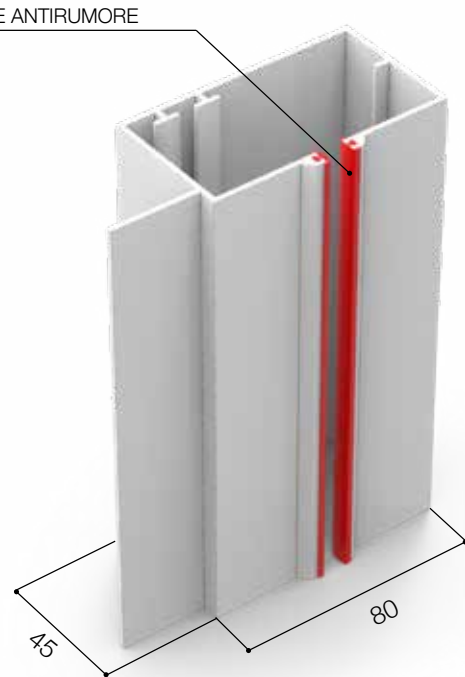

Guida con aletta - cod. 964

A RICHIESTA

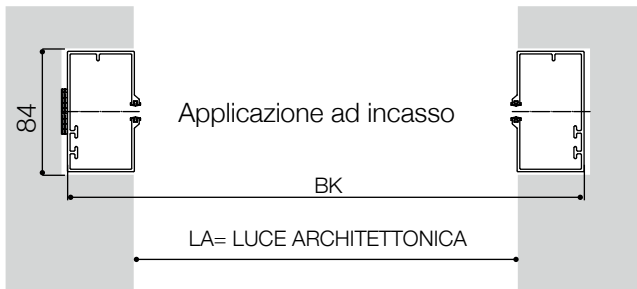

Applicazione ad incasso

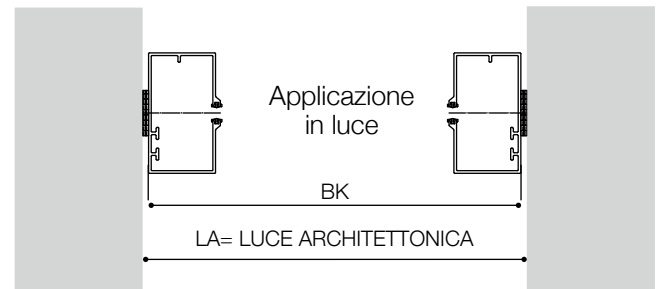

Applicazione in luce

SQUADRETTE PER GUIDE

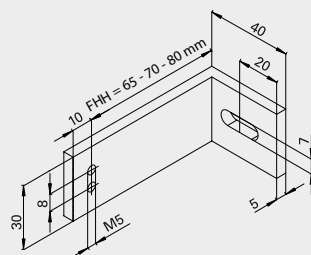

Squadretta per guide a L
cod. tipo 1

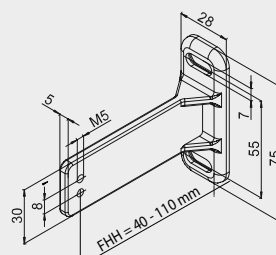

Squadretta per guide in ghisa
cod. tipo 2